



REHAU
MÓJ
TRAFNY
WYBÓR



TECHNIKA GRZEWCZA I SANITARNA





Cennik nr 850310/17 PL ważny od października 2017

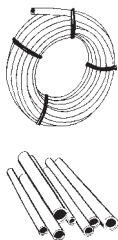

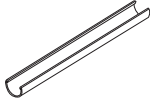

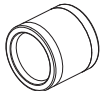
SPIS TREŚCI

A.	System instalacji wody pitnej RAUTITAN	3
B.	System połączeń grzejników RAUTITAN	9
C.	System rurowego ogrzewania i chłodzenia płaszczyznowego	11
D.	Systemy specjalne do rurowego ogrzewania i chłodzenia płaszczyznowego	16
E.	Narzędzia montażowe	18
F.	System niskosumowej kanalizacji wewnętrznej RAUPIANO PLUS	20

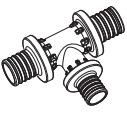

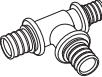
A. System instalacji wody pitnej RAUTITAN stabil / RAUTITAN flex





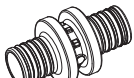
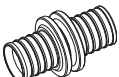
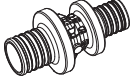
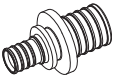
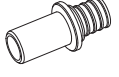

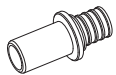
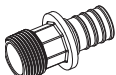

	Wymiar	Jednostka dostawcza	Numer artykułu	Cena PLN/m	
Rura uniwersalna RAUTITAN stabil do instalacji wody pitnej i CO Materiał: PE-X/AL/PE 	Zwój:				
	16,2 x 2,6	100 m	11301211100	10,06	
	20 x 2,9	100 m	11301311100	15,67	
	25 x 3,7	50 m	11301411050	27,88	
	32 x 4,7	25 m	11301511025	36,22	
	Odcinek prosty:				
	16,2 x 2,6 / 5 m	100 m	11300711005	13,11	
	20 x 2,9 / 5 m	50 m	11300811005	17,46	
	25 x 3,7 / 5 m	40 m	11300911005	27,88	
	32 x 4,7 / 5 m	25 m	11301011005	36,22	
	40 x 6,0 / 5 m	15 m	11301111005	91,47	
	Rura uniwersalna RAUTITAN flex do instalacji wody pitnej i CO Materiał: PE-Xa 	Zwój:			
		16 x 2,2	100 m	11303701100	7,82
20 x 2,8		100 m	11303801100	12,23	
25 x 3,5		50 m	11303901050	17,86	
32 x 4,4		50 m	11304001050	25,31	
Odcinek prosty:					
16 x 2,2 / 6 m		60 m	11303701006	7,82	
20 x 2,8 / 6 m		60 m	11303801006	12,23	
25 x 3,5 / 6 m		30 m	11303901006	17,86	
32 x 4,4 / 6 m		30 m	11304001006	25,31	
40 x 5,5 / 6 m		12 m	11304101006	40,09	
50 x 6,9 / 6 m		6 m	11304201006	53,42	
63 x 8,6 / 6 m		6 m	11304301006	77,19	
Rura ochronna falista 	16/17	50 m	11371401050	2,76	
	20	50 m	11371501050	3,12	
	25	25 m	11371601025	3,29	
	32	25 m	11371701025	5,00	
Półrupina wciskowa 	16/17	30 m	11380331001	5,39	
	20	30 m	11380431001	6,07	
	25	30 m	11380531001	8,10	
	32	30 m	11380631001	9,63	
	40	15 m	11380731001	14,54	
	50	15 m	11380831001	18,31	
	63	15 m	11380931001	21,45	



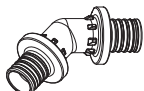



	Wymiar	Jednostka dostawcza	Numer artykułu	Cena PLN/szt.	
Tuleja zaciskowa RAUTITAN PX Materiał: PVDF 	16	100 szt.	11600011001	2,73	
	20	100 szt.	11600021001	3,16	
	25	100 szt.	11600031001	4,28	
	32	50 szt.	11600041001	8,53	
	40	25 szt.	11600051001	14,19	
Tuleja zaciskowa RAUTITAN MX Materiał: mosiądz 	50	25 szt.	11397711002	33,64	
	63	25 szt.	11397811002	46,31	
Trójnik RAUTITAN PX, równoprzelotowy Materiał: PPSU 	16-16-16	10 szt.	11600311001	20,81	
	20-20-20	10 szt.	11600321001	26,99	
	25-25-25	10 szt.	11600331001	28,86	
	32-32-32	3 szt.	11600341001	59,33	
	40-40-40	2 szt.	11600351001	113,29	
Trójnik RAUTITAN RX, równoprzelotowy Materiał: brąz 	50-50-50	1 szt.	13660011001	176,08	
	63-63-63	1 szt.	13660021001	199,23	
Trójnik RAUTITAN PX, odgałęzienie zredukowane Materiał: PPSU 	20-16-20	10 szt.	11600611001	24,84	
	25-16-25	10 szt.	11600621001	28,86	
	25-20-25	10 szt.	11600631001	28,86	
	32-16-32	3 szt.	11600641001	59,33	
	32-20-32	3 szt.	11600651001	59,33	
	32-25-32	3 szt.	11600661001	59,33	
	40-20-40	2 szt.	11600671001	115,44	
	40-25-40	2 szt.	11600681001	115,44	
	40-32-40	2 szt.	11600691001	115,44	









	Wymiar	Jednostka dostawcza	Numer artykułu	Cena PLN/szt.
Trójnik RAUTITAN RX, odgałęzienie zredukowane Materiał: brąz 	50-20-50	1 szt.	13660031001	179,42
	50-25-50	1 szt.	13660041001	179,42
	50-32-50	1 szt.	13660051001	179,42
	50-40-50	1 szt.	13660061001	190,84
	63-25-63	1 szt.	13660081001	257,74
	63-32-63	1 szt.	13660091001	257,74
	63-40-63	1 szt.	13660101001	257,74
	63-50-63	1 szt.	13660111001	257,74
Trójnik, RAUTITAN PX, przelot zredukowany Materiał: PPSU 	20-20-16	10 szt.	11600711001	26,99
	25-25-16	10 szt.	11600721001	28,86
	25-25-20	10 szt.	11600731001	28,86
	32-32-20	3 szt.	11600741001	59,33
	32-32-25	3 szt.	11600751001	59,33
Trójnik RAUTITAN PX, odgałęzienie i przelot zredukowane Materiał: PPSU 	20-16-16	10 szt.	11600811001	21,88
	25-16-16	10 szt.	11600821001	26,99
	25-16-20	10 szt.	11600831001	26,99
	25-20-16	10 szt.	11600841001	26,99
	25-20-20	10 szt.	11600851001	26,99
	32-20-20	3 szt.	11600861001	59,33
	32-20-25	3 szt.	11600871001	59,33
	32-25-20	3 szt.	11600891001	59,33
	32-25-25	3 szt.	11600911001	59,33
	40-32-32	2 szt.	11600921001	113,29
Trójnik RAUTITAN RX, odgałęzienie i przelot zredukowane Materiał: brąz 	50-32-40	1 szt.	13660121001	160,51
Trójnik RAUTITAN PX, odgałęzienie poszerzone Materiał: PPSU 	16-20-16	10 szt.	11601011001	23,76
	16-25-16	10 szt.	11601021001	23,76
	20-25-16	10 szt.	11601031001	26,99
	20-25-20	10 szt.	11601041001	26,99
	25-32-25	3 szt.	11601061001	59,33
Trójnik ścienny RAUTITAN RX, odgałęzienie z gwintem wewnętrznym Materiał: brąz 	16-Rp 1/2-16	10 szt.	13660161001	43,53
	20-Rp 1/2-16	10 szt.	13660171001	45,16
	20-Rp 1/2-20	10 szt.	13660181001	45,16







	Wymiar	Jednostka dostawcza	Numer artykułu	Cena PLN/szt.
Trójnik RAUTITAN RX, odgałęzienie z gwintem wewnętrznym Materiał: brąz 	25-Rp 1/2-25	10 szt.	13662971001	49,54
	25-Rp 3/4-25	10 szt.	13660201001	49,54
	32-Rp 3/4-25	3 szt.	13660241001	94,59
	32-Rp 3/4-32	3 szt.	13660211001	94,59
	32-Rp 1-32	3 szt.	13660261001	94,59
	40-Rp 1-40	1 szt.	13660281001	154,36
	50-Rp 1-50	1 szt.	13660311001	179,42
Złączka prosta RAUTITAN PX równoprzelotowa Materiał: PPSU 	16-16	10 szt.	11600111001	14,36
	20-20	10 szt.	11600121001	19,33
	25-25	10 szt.	11600131001	25,11
	32-32	10 szt.	11600141001	40,81
	40-40	4 szt.	11600151001	67,79
Złączka prosta RAUTITAN RX równoprzelotowa Materiał: brąz 	50-50	1 szt.	13660341001	115,35
	63-63	1 szt.	13660361001	148,15
Złączka prosta RAUTITAN PX, zredukowana Materiał: PPSU 	20-16	10 szt.	11600411001	18,52
	25-16	10 szt.	11600421001	27,11
	25-20	10 szt.	11600431001	27,11
	32-25	10 szt.	11600441001	40,41
	40-32	4 szt.	11600471001	67,79
Złączka prosta RAUTITAN RX, zredukowana Materiał: brąz 	40-25	5 szt.	13662601001	82,63
	50-32	5 szt.	13660391001	115,35
	50-40	1 szt.	13660411001	115,35
	63-50	1 szt.	13660431001	145,40
Złączka przejściowa RAUTITAN RX na połączenia lutowane Materiał: brąz 	16-L15	2 szt.	11372061001	30,43
	20-L15	2 szt.	12871931001	32,65
	20-L18	2 szt.	11372161001	32,65
	20-L22	2 szt.	11375061001	32,65
	25-L22	2 szt.	11372261001	39,09
	25-L28	2 szt.	12871961001	39,09
	32-L28	2 szt.	11372361001	59,36

	Wymiar	Jednostka dostawcza	Numer artykułu	Cena PLN/szt.
Złączka przejściowa RAUTITAN SX Materiał: stal nierdzewna 	16-P15	5 szt.	11376721001	84,43
	20-P18	2 szt.	11376821001	112,17
	20-P22	2 szt.	11377121001	112,17
	25-P22	2 szt.	11376921001	149,14
	32-P28	2 szt.	11377021001	220,47
Złączka przejściowa RAUTITAN RX z gwintem zewnętrznym Materiał: brąz 	16-R 1/2	10 szt.	13660491001	25,19
	16-R 3/4	10 szt.	13660501001	25,19
	16-R 1	5 szt.	13660511001	37,31
	20-R 1/2	10 szt.	13660521001	27,49
	20-R 3/4	10 szt.	13660531001	27,49
	20-R 1	5 szt.	13660551001	41,39
	25-R 1/2	10 szt.	13660561001	32,90
	25-R 3/4	10 szt.	13660571001	32,90
	25-R 1	10 szt.	13660581001	32,90
	32-R 3/4	10 szt.	13660591001	49,74
	32-R 1	10 szt.	13660601001	49,74
	32-R 1 1/4	5 szt.	13660611001	74,68
	40-R 1 1/4	5 szt.	13660621001	65,45
	50-R 1 1/4	5 szt.	13660631001	103,22
	50-R 1 1/2	1 szt.	13660651001	103,22
	63-R 2	1 szt.	13660661001	145,40
Złączka przejściowa RAUTITAN SX z gwintem zewnętrznym Materiał: stal nierdzewna 	16-R1/2	1 szt.	11377221001	72,62
	20-R1/2	1 szt.	11377821001	100,00
	20-R3/4	1 szt.	11377321001	100,00
	25-R3/4	1 szt.	11377421001	128,39
	25-R1	1 szt.	11377621001	160,17
	32-R1	1 szt.	11377521001	197,13
40-R1 1/4	1 szt.	11389721001	248,12	
Złączka przejściowa RAUTITAN RX z gwintem wewnętrznym Materiał: brąz 	16-Rp 1/2	10 szt.	13660671001	25,53
	20-Rp 1/2	10 szt.	13660681001	27,49
	20-Rp 3/4	10 szt.	13660691001	27,49
	25-Rp 1/2	10 szt.	13660701001	32,90
	25-Rp 3/4	10 szt.	13660711001	32,90
	25-Rp 1	10 szt.	13662891001	46,32
	32-Rp 3/4	10 szt.	13660721001	50,55
	32-Rp 1	10 szt.	13660731001	50,55
	40-Rp 1 1/4	5 szt.	13660741001	80,02
Złączka przejściowa RAUTITAN RX z przeciwnakrętką (uszczelnienie płaskie) Materiał: brąz 	16-G 1/2	10 szt.	13660751001	26,99
	16-G 3/4	10 szt.	13660761001	26,99
	20-G 1/2	10 szt.	13660771001	32,90
	20-G 3/4	10 szt.	13660781001	32,90
	25-G 3/4	10 szt.	13660791001	61,67
	25-G 1	10 szt.	13660801001	61,67
	32-G 1	10 szt.	13660811001	86,23
	32-G 1 1/4	5 szt.	13660821001	103,22
	32-G 1 1/2	5 szt.	13660831001	87,64
	40-G 1 1/2	1 szt.	13660841001	115,35
	50-G 1 3/4	1 szt.	13660861001	197,98
	63-G 2 3/8	1 szt.	13660871001	268,32

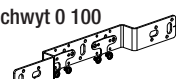
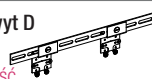
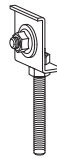
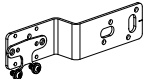
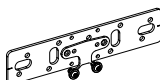
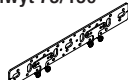

	Wymiar	Jednostka dostawcza	Numer artykułu	Cena PLN/szt.
Kolanko RAUTITAN PX 90° Materiał: PPSU 	16	10 szt.	11600211001	19,07
	20	10 szt.	11600221001	23,89
	25	10 szt.	11600231001	30,61
	32	3 szt.	11600241001	50,61
	40	3 szt.	11600251001	84,69
Kolanko RAUTITAN RX 90° Materiał: brąz 	50	1 szt.	13660441001	184,87
	63	1 szt.	13660461001	217,69
Kolanko RAUTITAN PX 45° Materiał: PPSU 	20	10 szt.	11600521001	33,70
	25	10 szt.	11600531001	42,16
	32	3 szt.	11600541001	60,94
	40	2 szt.	11600551001	111,54
Kolanko RAUTITAN RX 45° Materiał: brąz 	50	1 szt.	13660471001	209,41
	63	1 szt.	13660481001	230,68
Łuk prowadzący 90°, inst. sanitarne Materiał: stal ocynkowana 	16	10 szt.	11388811002	6,85
	20	10 szt.	11388911002	8,61
	25	10 szt.	11383511002	12,39
	32	5 szt.	11386411002	16,34
Łuk prowadzący 45°, inst. sanitarne Materiał: stal ocynkowana 	16	10 szt.	11391211002	7,28
	20	10 szt.	11391311002	9,32
	25	10 szt.	11389111002	12,39
	32	5 szt.	11389211002	18,93
Kolanko przejściowe RAUTITAN RX z gwintem zewnętrznym 	16-R 1/2	10 szt.	13660881001	25,53
	20-R 1/2	10 szt.	13660891001	29,28
	20-R 3/4	10 szt.	13660901001	29,28
	25-R 3/4	10 szt.	13660911001	38,95
Kolanko przejściowe RAUTITAN RX z gwintem wewnętrznym 	32-R 3/4	3 szt.	13660921001	61,67
	32-R 1	3 szt.	13660931001	61,67
	16-Rp 1/2	10 szt.	13660941001	26,99
	16-Rp 3/4	10 szt.	13660951001	29,61
	20-Rp 1/2	10 szt.	13660961001	32,90
	20-Rp 3/4	10 szt.	13660971001	36,09
	25-Rp 1	10 szt.	13660981001	45,35

	Wymiar	Jednostka dostawcza	Numer artykułu	Cena PLN/szt.
Kolanko ścienne krótkie RAUTITAN RX z gwintem wewnętrznym, dostępne do 12.2017 	16-Rp 1/2	10 szt.	13660991001	31,78
	20-Rp 1/2	10 szt.	13661001001	36,09
	20-Rp 3/4	10 szt.	13661011001	36,09
	25-Rp 3/4	10 szt.	13661021001	54,57
Kolanko ścienne krótkie RAUTITAN RX z gwintem wewnętrznym, dostępne od 01.2018 Nowość 	16-Rp 1/2	10 szt.	13660991008	31,78
	20-Rp 1/2	10 szt.	13661001008	36,09
	20-Rp 3/4	10 szt.	13661011008	36,09
	25-Rp 3/4	10 szt.	13661021008	54,57
Kolanko ścienne długie RAUTITAN RX z gwintem wewnętrznym, dostępne do 12.2017 	16-Rp 1/2	10 szt.	13661051001	34,64
	20-Rp 1/2	10 szt.	13661061001	38,58
Kolanko ścienne długie RAUTITAN RX z gwintem wewnętrznym, dostępne od 01.2018 Nowość 	16-Rp 1/2	10 szt.	13661051008	34,64
	20-Rp 1/2	10 szt.	13661061008	38,58
Kolanko ścienne RAUTITAN RX z gwintem zewnętrznym, dostępne do 12.2017 	16-R 1/2	10 szt.	13661071001	34,09
	20-R 1/2	10 szt.	13661081001	36,09
	20-R 3/4	10 szt.	13661091001	36,09
Kolanko ścienne RAUTITAN RX z gwintem zewnętrznym, dostępne od 01.2018 Nowość 	16-R 1/2	10 szt.	13661071008	34,09
	20-R 1/2	10 szt.	13661081008	36,09
	20-R 3/4	10 szt.	13661091008	36,09
Kolanko RAUTITAN RX do instalacji naściennej 	16-Rp 1/2 x 59	5 szt.	13661121001	70,72
	20-Rp 1/2 x 59	5 szt.	13661131001	79,67
	16-Rp 1/2 x 70	5 szt.	13663141001	79,67

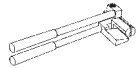

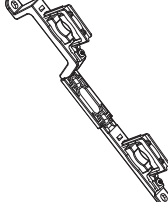

	Wymiar	Jednostka dostawcza	Numer artykułu	Cena PLN/szt.
Kolanko ścienne RAUTITAN RX z kwadratową płytą mocującą 	16-Rp 1/2	10 szt.	13661101001	35,17
	20-Rp 1/2	10 szt.	13661111001	37,31
Kolanko przyłączeniowe RAUTITAN RX do spłuczek kompaktowych podtynkowych 	16-Rp 1/2 x 18	10 szt.	13661141001	62,33
Kolanko ścienne RAUTITAN RX do płyt kartonowo-gipsowych 	16-Rp 1/2	10 szt.	13661151001	51,69
	20-Rp 1/2	10 szt.	13661161001	53,83
Kolanko ścienne RAUTITAN RX do płyt drewnopochodnych 	16-Rp 1/2 x 28	10 szt.	13661171001	63,48
	20-Rp 1/2 x 28	10 szt.	13661181001	66,60
Kolanko ścienne RAUTITAN RX do płyt drewnopochodnych 	16-Rp 1/2 x 55	10 szt.	13661201001	66,60
	16-Rp 1/2 x 55	10 szt.	13661211001	66,60
Złączka wewnętrzno-ścienna RAUTITAN RX prosta 	16-Rp 1/2 x 28	10 szt.	13661231001	63,48
Kolanko ścienne przelotowe RAUTITAN RX z gwintem wewnętrznym, krótkie Nowość 	16/16 - Rp 1/2	5 szt.	13662841001	116,07
	16/20 - Rp 1/2	5 szt.	13663001001	129,00
	20/16 - Rp 1/2	5 szt.	13663031001	129,00
	20/20 - Rp 1/2	5 szt.	13662851001	129,00
Kolanko ścienne przelotowe RAUTITAN RX z gwintem wewnętrznym, długie Nowość 	16/16 - Rp 1/2	5 szt.	11313851001	116,07
	20/20 - Rp 1/2	5 szt.	11313951001	127,94





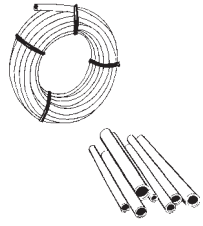

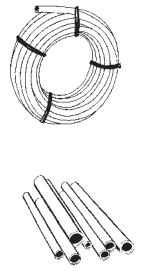
	Wymiar	Jednostka dostawcza	Numer artykułu	Cena PLN/szt.
Izolacja kolanka ściennego przelotowego Nowość 	Rp 1/2	10 szt.	12069281001	29,40
Uchwyt O 75/150 Nowość 	O 75/150	6 szt.	11055291008	17,38
Uchwyt O 100 Nowość 	O 100	3 szt.	11055311008	17,38
Uchwyt D Nowość 	D	5 szt.	11055341008	24,11
Element mocujący do syfonów i kolanek HT 		5 szt.	11373451001	20,43
Uchwyt Z Nowość 	Z 30 Z 42	5 szt. 5 szt.	11055321008 11055331008	7,85 7,85
Uchwyt E Nowość 	E	5 szt.	11055351008	7,85
Uchwyt 75/150 Nowość 	75/150	5 szt.	11055361008	13,63
Uchwyt UA do montażu pod tynkiem Nowość 	UA	5 szt.	11055371008	8,01
Szyna montażowa 2 m Nowość 		5 szt.	11056231008	56,46
Płytki izolacyjne do uchwytów ściennych Nowość 		4 szt.	13207361008	2,89
Szczypce do gięcia szyn 		1 szt.	11376851001	404,30

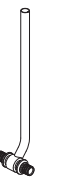
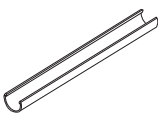
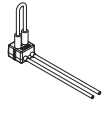
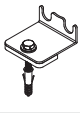
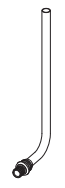
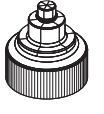
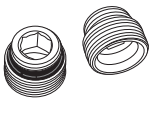

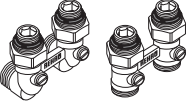

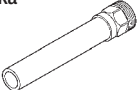
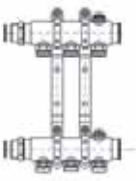

	Wymiar	Jednostka dostawcza	Numer artykułu	Cena PLN/szt.
Jednostka montażowa RAUTITAN RX do instalacji pod tynkiem, dostępna do 12.2017 	75/150	5 szt.	13661411001	78,72
Jednostka montażowa RAUTITAN RX do instalacji pod tynkiem, dostępna od 01.2018 Nowość 	75/150	5 szt.	13661411008	78,72
Jednostka montażowa RAUTITAN RX do instalacji naściennej, dostępna do 12.2017 	75/150	5 szt.	13661421001	78,72
Jednostka montażowa RAUTITAN RX do instalacji naściennej, dostępna od 01.2018 Nowość 	75/150	5 szt.	13661421008	78,72
Kołnierze kolanka ściennego RAUTITAN RX z gwintem wewnętrznym 	16-Rp 1/2 20-Rp 1/2	10 szt. 10 szt.	13661261001 13661271001	30,93 35,17
Puszka przyłączna do ściany 2-częściowa 		2 szt.	11370351001	15,39
Uchwyt do puszek przyłącznej głęboki Nowość 	O 75/150 x 48	5 szt.	11055381008	24,11
Belka rozdzielcza RAUTITAN RX, podwójna 	16-R/Rp 3/4 20-R/Rp 3/4	1 szt. 1 szt.	13661281001 13661301001	74,27 82,63

	Wymiar	Jednostka dostawcza	Numer artykułu	Cena PLN/szt.
Belka rozdzielacza RAUTITAN RX, potrójna 	16 R/Rp 3/4	1 szt.	13661311001	90,64
	20 R/Rp 3/4	1 szt.	13661321001	98,98
Komplet uchwyty do belek rozdzielacza 		1 szt.	12641211001	82,63
Zaślepka RAUTITAN RX 	16	10 szt.	13661391001	8,08
	20	5 szt.	13661401001	16,79
Zaślepka nakręcana RAUTITAN RX 	Rp 1/2	5 szt.	13661431001	12,54
	Rp 3/4	5 szt.	13661441001	10,21

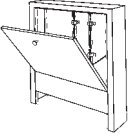
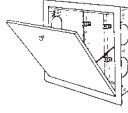

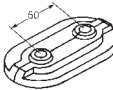

B. System połączeń grzejników RAUTITAN stabil / RAUTITAN flex



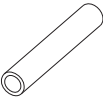

	Wymiar	Jednostka dostawcza	Numer artykułu	Cena PLN/m		Wymiar	Jednostka dostawcza	Numer artykułu	Cena PLN/szt.							
Rura uniwersalna RAUTITAN stabil do instalacji wody pitnej i CO Materiał: PE-X/AL/PE 	Zwój:					Zestaw kątowych garniturów przyłączeniowych do grzejników, łącznie z jednostką mocującą 	16,2 x 2,6	100 m	11301211100	10,06	16/250	5 szt.	12663721001	96,49		
	20 x 2,9	100 m	11301311100	15,67	20/250		5 szt.	12663921001	96,49							
	25 x 3,7	50 m	11301411050	27,88												
	32 x 4,7	25 m	11301511025	36,22												
	Odcinek prosty:															
	16,2 x 2,6 / 5 m	100 m	11300711005	13,11												
	20 x 2,9 / 5 m	50 m	11300811005	17,46												
	25 x 3,7 / 5 m	40 m	11300911005	27,88												
	32 x 4,7 / 5 m	25 m	11301011005	36,22												
	40 x 6,0 / 5 m	15 m	11301111005	91,47												
	Rura uniwersalna RAUTITAN flex do instalacji wody pitnej i CO Materiał: PE-Xa 	Zwój:						Zestaw kątowych garniturów przyłączeniowych do grzejników CUMS, łącznie z jednostką mocującą 	16 x 2,2	100 m	11303701100	7,82	16/250 miedź	5 szt.	12664121001	80,34
		20 x 2,8	100 m	11303801100	12,23											
		25 x 3,5	50 m	11303901050	17,86											
32 x 4,4		50 m	11304001050	25,31												
Odcinek prosty:																
16 x 2,2 / 6 m		60 m	11303701006	7,82												
20 x 2,8 / 6 m		60 m	11303801006	12,23												
25 x 3,5 / 6 m		30 m	11303901006	17,86												
32 x 4,4 / 6 m		30 m	11304001006	25,31												
40 x 5,5 / 6 m		12 m	11304101006	40,09												
50 x 6,9 / 6 m		6 m	11304201006	53,42												
63 x 8,6 / 6 m		6 m	11304301006	77,19												
Rura ochronna falista 		16/17	50 m	11371401050	2,76	Trójnikowy garnitur przyłączeniowy stal nierdzewna 	16/250		10 szt.	12662821001	68,26					
	20	50 m	11371501050	3,12	16/500		10 szt.	12408511001	98,89							
	25	25 m	11371601025	3,29	16/1000		10 szt.	12662921001	124,58							
	32	25 m	11371701025	5,00	20/250		10 szt.	12663021001	74,69							
Półpina wciskowa 	16/17	30 m	11380331001	5,39	20/500	10 szt.	12408611001	102,02								
	20	30 m	11380431001	6,07	20/1000	10 szt.	12663121001	124,58								
	25	30 m	11380531001	8,10	Blok połączeniowy do rur RAUTITAN stabil 											
	32	30 m	11380631001	9,63		10 szt.	11101981001	128,00								
	40	15 m	11380731001	14,54		Jednostka mocująca 										
	50	15 m	11380831001	18,31			10 szt.	12404571002	8,90							
	63	15 m	11380931001	21,45												
Kątowny garnitur przyłączeniowy, stal nierdzewna 	16/17	30 m	11380331001	5,39	Głowica kielichująca QC do rur miedzianych i ze stali nierdzewnej 	15 x 1,0 QC	1 szt.	12166941001	285,56							
	20	30 m	11380431001	6,07												
	25	30 m	11380531001	8,10												
	32	30 m	11380631001	9,63												
	40	15 m	11380731001	14,54												
	50	15 m	11380831001	18,31												
Zestaw nypli przyłączeniowych 	63	15 m	11380931001	21,45												
					PLN/szt.											
	16/250	10 szt.	12662421001	41,38												
	16/500	10 szt.	12409311001	57,36												
	16/1000	10 szt.	12662521001	89,34												
	20/250	10 szt.	12662621001	43,85												
20/500	10 szt.	12409411001	58,45													
20/1000	10 szt.	12662721001	89,34													

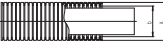











	Wymiar	Jednostka dostawcza	Numer artykułu	Cena PLN/szt.
Śrubunek przyłączeniowy 	G 3/4-15	10 szt.	12406011003	18,33
Blok z zaworami kulowymi 	Prosty			
	G 1/2 x G 3/4	1 szt.	12407271001	99,12
	Kątowy			
	G 1/2 x G 3/4	1 szt.	12407371001	99,12
Łącznik krzyżakowy z obudową izolacyjną  Nowość	16-16-16	1 szt.	11777011001	117,00
	20-16-20	1 szt.	11777021001	117,00
	20-16-16	1 szt.	11777031001	117,00
Kolanka ścienne zamontowane na uchwycie 16-Rp 1/2 	16-Rp 1/2	5 szt.	12409211401	102,66
Rura przyłączna do grzejnika 	R 1/2 x 15	10 szt.	12613131001	32,68
Rozdzielacz obwodów grzewczych ze stali nierdzewnej 	EHLV 2	1 szt.	11316091001	208,60
	EHLV 3	1 szt.	11316141001	264,07
	EHLV 4	1 szt.	11316151001	301,03
	EHLV 5	1 szt.	11316171001	339,31
	EHLV 6	1 szt.	11316181001	382,89
	EHLV 7	1 szt.	11316191001	419,87
	EHLV 8	1 szt.	11316241001	455,51
	EHLV 9	1 szt.	11316251001	512,29
	EHLV 10	1 szt.	11316271001	565,10
	EHLV 11	1 szt.	11316281001	602,07
	EHLV 12	1 szt.	11316291001	640,36
	Śrubunek zaciskowy RAUTITAN flex 	16 x 2,2	10 szt.	12663521003
20 x 2,8		10 szt.	12663621003	21,92
Śrubunek zaciskowy RAUTITAN stabil 	16,2 x 2,6 x G 3/4	10 szt.	12664521003	21,92
	20 x 2,9 x G 3/4	10 szt.	12664621003	21,92
Zestaw zaworów kulowych  Nowość	1"	1 kpl.	12081221001	125,07













	Wymiar	Jednostka dostawcza	Numer artykułu	Cena PLN/szt.
Natynkowa szafka rozdzielacza 	SW 1/R	1 szt.	12422081001	294,17
	SW 2/R	1 szt.	12422181001	312,23
	SW 3/R	1 szt.	12422281001	389,45
	SW 4/R	1 szt.	12422381001	423,69
	SW 5/R	1 szt.	12422481001	502,15
Podtynkowa szafka rozdzielacza 	SWP 1/R	1 szt.	12421581001	268,18
	SWP 2/R	1 szt.	12421681001	294,17
	SWP 3/R	1 szt.	12421781001	370,50
	SWP 4/R	1 szt.	12421881001	437,11
	SWP 5/R	1 szt.	12421981001	488,46
Hak dyblowy 	do 1 rury	100 szt.	12573781002	1,71
	do 2 rur	100 szt.	12573881002	2,42
	do 2 rur izolowanych	50 szt.	12657091001	2,42
Zestaw podłączeniowy do grzejnika 	16	1 szt.	12658791001	30,10
Podwójna rozeta 	15	50 szt.	12686741001	7,21
	16/20	50 szt.	12407771001	7,21
Łuki prowadzące 90°, sanitarno-grzewcze Materiał: stal ocynkowana 	16/17	10 szt.	12584081002	8,32
	20	10 szt.	12587981002	10,28
	25	10 szt.	12572491002	12,91
	32	5 szt.	12611531001	15,57
Łuki prowadzące 45°, sanitarno-grzewcze Materiał: stal ocynkowana 	16/17	10 szt.	12657291001	8,32
	20	10 szt.	12686241001	10,28
	25	10 szt.	12686341001	12,91
	32	5 szt.	12686441001	15,57
Pompa tłokowa 		1 szt.	12573141003	1543,85





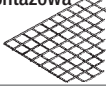



C. System rurowego ogrzewania i chłodzenia płaszczynowego



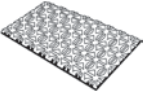



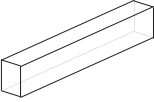
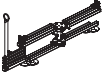

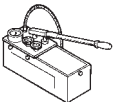
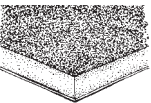
	Wymiar	Jednostka dostawcza	Numer artykułu	Cena PLN/m	
Rura grzewcza RAUTHERM S do instalacji ogrzewania i chłodzenia płaszczynowego Materiał: PE-Xa 	10,1 x 1,1	240 m	11311281240	7,26	
	17 x 2,0	120 m	11361401120	8,93	
	17 x 2,0	240 m	11361401240	8,93	
	17 x 2,0	500 m	11361401500	8,93	
	17 x 2,0	600 m	11361401600	8,93	
	20 x 2,0	120 m	11361601120	10,46	
	20 x 2,0	240 m	11361601240	10,46	
	20 x 2,0	500 m	11361601500	10,46	
	25 x 2,3	120 m	11367701120	15,16	
	25 x 2,3	300 m	11367701300	15,16	
	Odcinek prosty				
	32 x 2,9/5 m	50 m	11369001005	25,18	
	Rura grzewcza RAUTHERM SPEED do instalacji ogrzewania i chłodzenia płaszczynowego Materiał: PE-Xa 	14 x 1,5	240 m	11602001240	7,70
14 x 1,5		600 m	11602001600	7,70	
16 x 1,5		240 m	11603001240	8,29	
16 x 1,5		500 m	11603001500	8,29	
Rura z rzepami RAUTHERM SPEED K do instalacji ogrzewania na płytach i matach RAUTHERM SPEED Materiał: PE-Xa 	10 x 1,1	240 m	11601701240	7,90	
	14 x 1,5	240 m	11602501240	8,11	
	14 x 1,5	600 m	11602501600	8,11	
	16 x 1,5	240 m	11604501240	8,93	
	16 x 1,5	500 m	11604501500	8,93	
Rura ochronna falista 	10/14	50 m	11371961050	2,36	
	16/17	50 m	11371401050	2,76	
	20	50 m	11371501050	3,12	
	25	25 m	11371601025	3,29	
	32	25 m	11371701025	5,00	
Tuleja zaciskowa 	PLN/szt.				
	10	10 szt.	12005361001	3,52	
	14	50 szt.	12460341001	3,71	
	16	50 szt.	13152601001	7,45	
	17	50 szt.	12502971002	3,71	
	20	50 szt.	12503071002	4,19	
	25	50 szt.	12591971002	6,69	
	32	50 szt.	11395821001	8,79	



	Wymiar	Jednostka dostawcza	Numer artykułu	Cena PLN/szt.
Złączka prosta 	Równoprzelotowa			
	10-10	10 szt.	12005261001	14,80
	14-14	10 szt.	12460241001	23,49
	17/16-17/16	10 szt.	12502771002	23,49
	20-20	10 szt.	12503171002	28,03
	25-25	5 szt.	12591871002	33,88
	32-32	10 szt.	12611231001	43,39
	Zredukowana			
	17/16-10	10 szt.	12005331001	27,25
	17/16-14	10 szt.	12490971001	33,89
	20-10	10 szt.	12005341001	27,25
	20-17/16	10 szt.	12594691002	27,25
	25-10	10 szt.	12005541001	39,30
	25-20	10 szt.	12594591002	39,30
	32-10	10 szt.	12005561001	45,80
32-25	10 szt.	12611131001	45,80	
Złączka przejściowa z gwintem zewnętrznym 	10-R 1/2	10 szt.	12005661001	24,67
	14-R 1/2	10 szt.	12350801001	29,51
	17/16-R 1/2	10 szt.	12588171002	30,46
	17/16-R 3/8	10 szt.	12685601001	30,46
	20-R 1/2	10 szt.	12685701001	33,88
	20-R 3/4	10 szt.	12588271002	33,88
	25-R 3/4	5 szt.	12685801001	47,48
	25-R 1	5 szt.	12534391002	47,48
	32-R 1	10 szt.	12611431001	46,12
Kolanko 90° 	14-14	5 szt.	12350901001	22,54
	17/16-17/16	5 szt.	12588971002	23,25
	20-20	5 szt.	12589071002	30,67
	25-25	5 szt.	12594491002	45,09
	32-32	3 szt.	12611031001	60,81
Trójnik 	Równoprzelotowy			
	17/16-17/16-17/16	5 szt.	12502871002	27,34
	20-20-20	5 szt.	12588771002	31,04
	25-25-25	5 szt.	12535291002	47,13
	32-32-32	3 szt.	12610531001	62,00
	Odgałęzienie zredukowane			
	17/16-10-17/16	5 szt.	12005431001	16,63
	17/16-14-17/16	5 szt.	12491071001	32,39
	20-10-20	5 szt.	12005441001	19,45
	20-17/16-20	5 szt.	12588671002	32,99
	25-10-25	5 szt.	12005631001	32,99
	25-17/16-25	5 szt.	12535691002	39,48
	25-20-25	5 szt.	12535391002	34,20
	32-10-32	5 szt.	12005641001	45,94
	32-20-32	3 szt.	12611631001	86,59



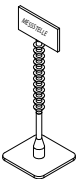
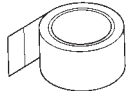

	Wymiar	Jednostka dostawcza	Numer artykułu	Cena PLN/szt.
Trójnik 	Przelot zredukowany			
	25-25-20	5 szt.	12685501001	34,20
	Odgałęzienie i przelot zredukowane			
	20-17/16-17/16	5 szt.	12588571002	34,20
	25-20-20	5 szt.	12535591002	34,20
Płyta systemowa Varionova 30-2 	PLN/m²			
		11,2 m ²	12278291001	56,71
Płyta systemowa Varionova 		17,92 m ²	12278391001	36,35
Pasek łączący płyty Varionova 	PLN/szt.			
		20 szt.	12278491001	7,95
Pasek podłączeniowy 		20 szt.	12278591001	8,49
Łącznik zabezpieczający 		100 szt.	12392031001	1,61
Uchwyt mocujący płytę 		100 szt.	12278691001	1,04
Płyta systemowa Tacker 	PLN/m²			
	30-2 WLG040	10 m ²	12077171001	23,65
	EPS 100-30	10 m ²	12076381001	26,28
Przyrząd Tacker multi 	PLN/szt.			
		1 szt.	12278351001	1610,17
Szpilka Tacker 	14-17	500 szt.	12093401001	0,21
Szpilka Tacker 	20	300 szt.	12623731002	0,68
		łączone termicznie po 30 szt.		PLN/m²
Płyta z rzepami RAUTHERM SPEED 	30-2	12 m ²	13152551002	56,71



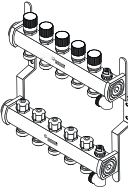
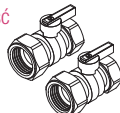
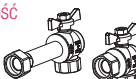

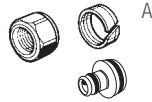
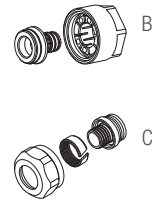
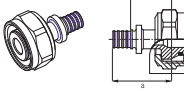

	Wymiar	Jednostka dostawcza	Numer artykułu	Cena PLN/m ²
Mata z rzepami RAUTHERM SPEED, arkusz 	0,930 x 1,175 m	21,8 m ²	13161091002	36,35
Mata z rzepami RAUTHERM SPEED, rolka 	0,93 x 16,13 m	15 m ²	13161101002	36,35
Listwa montażowa RAUFIX 	PLN/m			
	14 z hakami	10 m	12439841001	11,40
	16/17/20 z hak.	10 m	12442481002	11,99
	14 bez haków	10 m	12460141001	11,40
	16/17/20 bez hak.	10 m	12402411001	11,99
				PLN/szt.
Szpilka mocująca 		500 szt.	12592681001	0,42
Folia przykrywająca 		120 m ²	12560541003	4,33
				PLN/szt.
Listwa montażowa zaciskowa 	10	50 szt.	12288801001	10,08
Uchwyt podwójny 	10	50 szt.	12288901001	2,82
Łuk prowadzący z płytką mocującą 	14/16/17	4 szt.	12491271001	6,51
				PLN/m
Samoprzylepny pasek brzegowy 80 mm 		100 m	12888011001	4,12
				PLN/szt.
Siatka montażowa RM 100 	2050 x 1050	10 szt.	12563241005	48,28
Obrotowy klips rurowy quattro 		400 szt.	12125511001	1,05
Przyrząd montażowy do klipsa quattro 		1 szt.	12125521001	241,73
Druk wiązalkowy 		100 szt.	12563441007	0,09

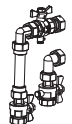
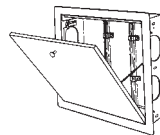

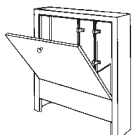

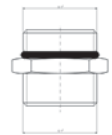
	Wymiar	Jednostka dostawcza	Numer artykułu	Cena PLN/szt.
Wiązanka do drutu 		1 szt.	12573041003	140,00
Opaska kablowa 		100 szt.	17244481100	0,23
Płyta systemowa TS-14 	1000 x 500	10 szt.	12002991001	31,85
Lamela prowadząca TS-14 	998 x 123	48 szt.	12003031001	17,73
Lamela skrętu TS-14 		25 szt.	12003041001	21,05
Płyta wypełniająca TS-14 		19 szt.	12003061001	23,53
				PLN/m
Profil wypełniający do płyty systemowej 		1 szt.	12392531001	12,85
				PLN/szt.
Kołowrót do układania na zimno 		1 szt.	12861511002	2697,50
Kołowrót do układania na ciepło 		1 szt.	12601081001	3237,01
Prowadnica drzewiowa 	570 - 960 mm	1 szt.	11040271001	471,59
Pompa tłokowa 		1 szt.	12573141003	1543,85
Izolacja cieplna akustyczna PUR 				PLN/m ²
	PUR 025 DEO 40 100 kN/m ²	8,64m ²	12278281001	110,78
	PUR 025 DEO 50 100 kN/m ²	7,20m ²	12278381001	127,40

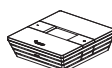
	Wymiar	Jednostka dostawcza	Numer artykułu	Cena PLN/m
Profilowany samo-przylepny pasek brzegowy 		100 m	12179041001	6,51
Pasek brzegowy 		25 m	12562441002	2,51
Profil dylatacyjny T 		24 m	12392431001	39,07
				PLN/szt.
Łuk prowadzący 90° Materiał: PA 	10	25 szt.	12289501002	5,78
	14	25 szt.	12278331001	5,01
	16/17	25 szt.	12393331001	5,53
	20	25 szt.	12393431001	8,23
	25	25 szt.	12391931001	10,72
				PLN/kg
Dodatek do jastrychu cementowego P 		10 kg	12563741003	17,86
Komponenty jastrychu MINI 		25 kg	12616651001	36,69
Wypełniacz do jastrychu 		1 kg	12654711001	85,78
				PLN/szt.
Punkt pomiarowy wilgoci 		1 szt.	12051341001	9,46
Taśma klejąca 		1 szt.	12619491001	33,78
Rozwijak taśmy klejącej 		1 szt.	12619591001	191,78

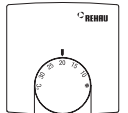
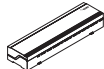
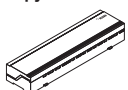

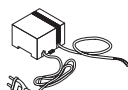

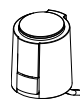
	Wymiar	Jednostka dostawcza	Numer artykułu	Cena PLN/szt.
Rozdzielacz obwodów grzewczych Materiał: stal nierdzewna 	EHKV-A 2	1 szt.	13158001001	448,52
	EHKV-A 3	1 szt.	13158021001	533,53
	EHKV-A 4	1 szt.	13158031001	619,92
	EHKV-A 5	1 szt.	13158041001	707,56
	EHKV-A 6	1 szt.	13158051001	810,81
	EHKV-A 7	1 szt.	13158061001	912,78
	EHKV-A 8	1 szt.	13158071001	1000,42
	EHKV-A 9	1 szt.	13158081001	1085,44
	EHKV-A 10	1 szt.	13158101001	1188,67
	EHKV-A 11	1 szt.	13158121001	1297,31
	EHKV-A 12	1 szt.	13158131001	1371,87
	Rozdzielacz obwodów grzewczych z przepływomierzami Materiał: stal nierdzewna 	EHKV-P 2	1 szt.	13158141001
EHKV-P 3		1 szt.	13158151001	655,83
EHKV-P 4		1 szt.	13158161001	775,35
EHKV-P 5		1 szt.	13158171001	877,04
EHKV-P 6		1 szt.	13158181001	978,74
EHKV-P 7		1 szt.	13158191001	1080,41
EHKV-P 8		1 szt.	13158201001	1182,11
EHKV-P 9		1 szt.	13158221001	1302,86
EHKV-P 10		1 szt.	13158231001	1398,17
EHKV-P 11		1 szt.	13158241001	1512,59
EHKV-P 12		1 szt.	13158251001	1626,99
Rozdzielacz obwodów grzewczych Easyflow Materiał: stal nierdzewna Nowość 		Easyflow 2	1 szt.	13821201001
	Easyflow 3	1 szt.	13821301001	914,00
	Easyflow 4	1 szt.	13821401001	1115,00
	Easyflow 5	1 szt.	13821501001	1332,00
	Easyflow 6	1 szt.	13821601001	1546,00
	Easyflow 7	1 szt.	13821701001	1755,00
	Easyflow 8	1 szt.	13821801001	1953,00
	Easyflow 9	1 szt.	13821901001	2168,00
	Easyflow 10	1 szt.	13822001001	2332,00
	Easyflow 11	1 szt.	13822101001	2512,00
	Easyflow 12	1 szt.	13822201001	2733,00
	Easyflow 13	1 szt.	13822301001	2945,00
	Easyflow 14	1 szt.	13822401001	3159,00
	Easyflow 15	1 szt.	13822501001	3354,00
	Zestaw zaworów kulowych Nowość 	1"	1 kpl.	12081221001
Zestaw kątowych zaworów kulowych do rozdzielacza G1 Nowość 		1 szt.	13152241001	229,00

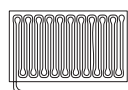



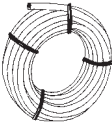

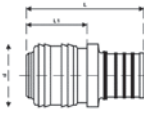
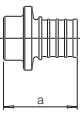

	Wymiar	Jednostka dostawcza	Numer artykułu	Cena PLN/szt.	
Zawór strefowy i odcinający Nowość 	G1	1 kpl.	12165911001	396,00	
Zawór strefowy Nowość 	G1	1 szt.	13168811001	283,00	
Śrubunek zaciskowy do rozdzielacza 	10 (rys. A)	10 szt.	12005461001	27,97	
	14 (rys. B)	10 szt.	12460441001	22,10	
	16 (rys. C)	10 szt.	12573821010	22,10	
	17 (rys. B)	10 szt.	12506071002	22,10	
	20 (rys. B)	10 szt.	12506171002	22,10	
Złączka przejściowa z przeciwnakrętką z przejściem na stożek Euro 					
Złączka przejściowa z przeciwnakrętką z przejściem na stożek Euro 	10	10 szt.	12005531001	38,05	
Termometr powrotu T 		1 szt.	12400011001	88,87	
Termometr przyłgowy 		1 szt.	12507471002	100,34	
Zestaw do montażu licznika ciepła 		1 szt.	12197571001	531,78	
Podtynkowa szafka rozdzielacza 	SWP 1/R	1 szt.	12421581001	268,18	
	SWP 2/R	1 szt.	12421681001	294,17	
	SWP 3/R	1 szt.	12421781001	370,50	
	SWP 4/R	1 szt.	12421881001	437,11	
	SWP 5/R	1 szt.	12421981001	488,46	

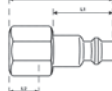
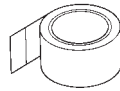

	Wymiar	Jednostka dostawcza	Numer artykułu	Cena PLN/szt.
Natynkowa szafka rozdzielacza 	SW 1/R	1 szt.	12422081001	294,17
	SW 2/R	1 szt.	12422181001	312,23
	SW 3/R	1 szt.	12422281001	389,45
	SW 4/R	1 szt.	12422381001	423,69
	SW 5/R	1 szt.	12422481001	502,15
Zespół mieszająco-pompujący flex Nowość 		1 szt.	13185451001	2368,95
Komplet nypli podłączeniowych do rozdzielacza z półśrubunkiem 		1 kpl.	13160611001	42,50
Regulator pokojowy Nea H 	230 V	1 szt.	13362301001	167,11
	24 V	1 szt.	13360241001	167,11
Regulator pokojowy Nea HT 	230 V	1 szt.	13372301001	233,32
	24 V	1 szt.	13370241001	233,32
Regulator pokojowy Nea HCT 	230 V	1 szt.	13382301001	366,80
	24 V	1 szt.	13380241001	366,80
Regulator temperatury E 	230V	1 szt.	12390231002	124,61
Rozdzielacz regulacji Nea H 	230 V, 6-kanalowy	1 szt.	13492301001	325,81
	230 V, 10-kanalowy	1 szt.	13492301002	401,23
	24 V, 6-kanalowy	1 szt.	13490241001	325,81
	24 V, 10-kanalowy	1 szt.	13490241002	401,23
Rozdzielacz regulacji Nea HC ze sterownikiem pompy 	230 V, 6-kanalowy	1 szt.	13422301001	373,11
	230 V, 10-kanalowy	1 szt.	13422301002	442,00
	24 V, 6-kanalowy	1 szt.	13420241001	373,11
	24 V, 10-kanalowy	1 szt.	13420241002	442,00

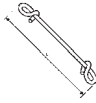
	Wymiar	Jednostka dostawcza	Numer artykułu	Cena PLN/szt.
Transformator toroidalny 24 V 	24 V	1 szt.	13152981001	236,48
Czujnik temperatury podłogi Nea 	230 V	1 szt.	12179051001	62,01
	24 V	1 szt.	12144511001	62,01
Czujnik punktu rosy 	24 V	1 szt.	12492871001	958,89
Siłownik termiczny UNI Nowość 	230 V	1 szt.	13202751001	152,22
	24 V	1 szt.	13202761001	152,22
Ścienne płyta grzewcza 	1000 x 625 mm	1/60 szt.	12028601001	268,64
	2000 x 625 mm	1/40 szt.	12028501001	479,07
Sufitowa płyta grzewcza 	1250 x 500 mm	1/60 szt.	12028001001	366,02
	1250 x 1000 mm	1/30 szt.	12027901001	586,52
	1250 x 1500 mm	1/20 szt.	12027801001	856,28
	1250 x 2000 mm	1/15 szt.	12027701001	1052,16

D. Systemy specjalne do rurowego ogrzewania i chłodzenia płaszczyznowego

	Wymiar	Jednostka dostawcza	Numer artykułu	Cena PLN/m
Rura grzewcza RAUTHERM S do instalacji ogrzewania i chłodzenia płaszczyznowego Materiał: PE-Xa 	17 x 2,0	120 m	11361401120	8,93
	17 x 2,0	240 m	11361401240	8,93
	17 x 2,0	500 m	11361401500	8,93
	17 x 2,0	600 m	11361401600	8,93
	20 x 2,0	120 m	11361601120	10,46
	20 x 2,0	240 m	11361601240	10,46
	20 x 2,0	500 m	11361601500	10,46
	25 x 2,3	120 m	11367701120	15,16
	25 x 2,3	300 m	11367701300	15,16
PLN/szt.				
Tuleja zaciskowa 	17	50 szt.	12502971002	3,71
	20	50 szt.	12503071002	4,19
	25	50 szt.	12591971002	6,69
	32	50 szt.	11395821001	8,79
Złączka prosta 	Równoprzelotowa			
	17/16-17/16	10 szt.	12502771002	23,49
	20-20	10 szt.	12503171002	28,03
	25-25	5 szt.	12591871002	33,88
	Zredukowana			
	20-17/16	10 szt.	12594691002	27,25
	25-20	10 szt.	12594591002	39,30
	32-25	10 szt.	12611131001	45,80
Zaślepka z szybkozłączką do manometru 	17 x 1,5/17 x 2,0	1 szt.	12496471001	53,96
	20 x 1,9/20 x 2,0	1 szt.	12496571001	53,96
Zaślepka 	17 x 2,0/16 x 1,5	1 szt.	12316811001	33,12
	20 x 1,9/20 x 2,0	1 szt.	12316911001	33,12
Trójnik 	25-25-25	5 szt.	12535291002	47,13
	25-20-25	5 szt.	12535391002	34,20
	20-25-20	5 szt.	12685201001	34,20
	25-25-20	5 szt.	12685501001	34,20
	25-20-20	5 szt.	12535591002	34,20
	32-20-32	3 szt.	12611631001	86,59
Złączka przejściowa 	25 - R 3/4	5 szt.	12685801001	47,48

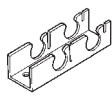
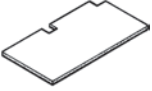
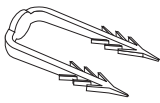
	Wymiar	Jednostka dostawcza	Numer artykułu	Cena PLN/szt.
Kolanko 90° 	25/25	5 szt.	12594491002	45,09
Manometr 		1 szt.	12468791001	49,59
Złączka przyłączeniowa do manometrów 		1 szt.	12468891001	25,36
Taśma ochronna BKT 		1 szt.	12468691001	50,98
Skrzynka szalunkowa BKT 		30 szt.	12465991001	27,23
Drut wiązalkowy BKT 		100 szt.	12468991001	0,13
Wiązalka do drutu BKT 		1 szt.	12573041003	140,00
Opaska kablowa 		100 szt.	17244481100	0,23
Rura ochronna falista 	16/17	50 m	11371401050	2,76
	20	50 m	11371501050	3,12
	25	25 m	11371601025	3,29

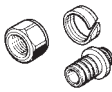
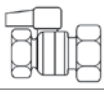
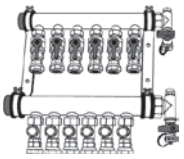

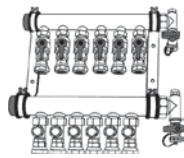
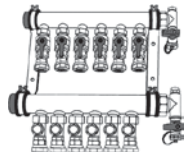

	Wymiar	Jednostka dostawcza	Numer artykułu	Cena PLN/m
Listwa montażowa RAUFIX 	16/17/20	10 m	12442481002	11,99
Listwa montażowa RAILFIX* 	25	64 m	12662101001	22,80
PLN/m²				
Wstępnie wycięta płyta izolacyjna* 	1000x500x70 mm	6 m ²	12640111001	188,32
PLN/szt.				
Szpilka mocująca 		500 szt.	12592681001	0,42
Łuk prowadzący 90° Materiał: PA 	20	25 szt.	12393431001	8,23
	25	25 szt.	12391931001	10,72
Śrubunek zaciskowy 	17	10 szt.	12506071002	22,10
	20	10 szt.	12506171002	22,10
Zawory kulowe do rozdzielaczy przemysłowych* 	1 1/4"	1 kompl.	12478201001	278,75
	1 1/2"	1 kompl.	12478301001	403,34
Rozdzielacz przemysłowy 1 1/4" z zaworami kulowymi na zasilaniu* 	IVK 2	1 szt.	12466091001	938,69
	IVK 3	1 szt.	12466191001	1052,32
	IVK 4	1 szt.	12466291001	1232,65
	IVK 5	1 szt.	12466391001	1490,79
	IVK 6	1 szt.	12466491001	1669,88
	IVK 7	1 szt.	12466591001	1903,32
	IVK 8	1 szt.	12466691001	2136,76
	IVK 9	1 szt.	12466791001	2370,19
	IVK 10	1 szt.	12466891001	2693,80
	IVK 11	1 szt.	12466991001	2981,57
	IVK 12	1 szt.	12467091001	3160,67



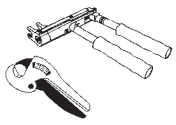
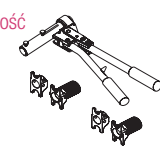

	Wymiar	Jednostka dostawcza	Numer artykułu	Cena PLN/szt.
Rozdzielacz przemysłowy 1 1/2" z odejściami typu stożek EURO 17 x 2,0 i 20 x 2,0* 	IVKE 2	1 szt.	12487601001	1375,92
	IVKE 3	1 szt.	12487701001	1783,50
	IVKE 4	1 szt.	12487801001	2136,76
	IVKE 5	1 szt.	12487901001	2429,48
	IVKE 6	1 szt.	12488001001	2838,30
	IVKE 7	1 szt.	12488101001	3131,03
	IVKE 8	1 szt.	12488201001	3364,46
	IVKE 9	1 szt.	12488301001	3657,19
	IVKE 10	1 szt.	12488401001	3952,38
	IVKE 11	1 szt.	12488501001	4473,60
	IVKE 12	1 szt.	12488601001	4771,26
	Rozdzielacz przemysłowy 1 1/2" + 2" ze śrubkami przyłączeniowymi 25 x 2,3* 	IVKK 2	1 szt.	12488701001
IVKK 3		1 szt.	12488801001	2107,12
IVKK 4		1 szt.	12488901001	2460,36
IVKK 5		1 szt.	12489001001	2927,23
IVKK 6		1 szt.	12489101001	3280,48
IVKK 7		1 szt.	12489201001	3628,79
IVKK 8		1 szt.	12489301001	3975,85
IVKK 9		1 szt.	12489401001	4274,74
IVKK 10		1 szt.	12489501001	4741,62
IVKK 11		1 szt.	12489601001	5269,02
IVKK 12		1 szt.	12489701001	5566,68

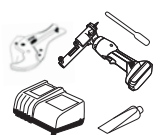
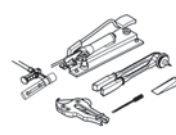



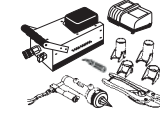
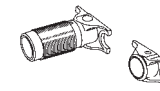

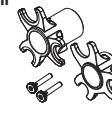
* termin dostawy do uzgodnienia

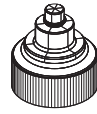

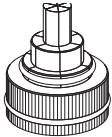

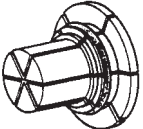



E. Narzędzia montażowe

Uwaga: w celu kompletacji narzędzia należy dobrać odpowiednie głowice widłowe i kielichujące.
W przypadku wątpliwości prosimy o kontakt z Biurem Handlowo-Technicznym REHAU.

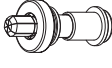
	Wymiar	Jednostka dostawcza	Numer artykułu	Cena PLN/szt.
RAUTOOL K 	10 x 1,1	1 szt.	12283961001	582,25
	14 x 1,5	1 szt.	12446211001	877,59
Zawartość zestawu K: -narzędzie K (zaciskarka i ekspander w jednym) -nożyce 25 mm -walizka -instrukcja obsługi				
RAUTOOL M1C, ręczne Nowość 	16-40	1 szt.	12193321002	589,00
Zawartość zestawu M1C: -narzędzie ręczne M1C -głowice widłowe 16/20, 25/32 -walizka				
RAUTOOL A-light2, hydrauliczne z akumulatorem 	16-40	1 szt.	12035971001	4858,77
	zapasowy akumulator	1 szt.	12036191001	451,93
Zawartość zestawu A-light2 16-40: -narzędzie akumulatorowe A-light2 -akumulator Li-Ion -ładowarka -nożyce 40 stabil -ekspander -środek ślizgowy -szczotka druciana -walizka -instrukcja obsługi				
RAUTOOL A-light2 Kombi hydrauliczne z akumulatorem 	16-40	1 szt.	12174781001	7100,11
	zapasowy akumulator	1 szt.	12036191001	451,93
Zawartość zestawu A-light2 Kombi 16-40: - narzędzie A-light2 Kombi - akumulator Li-Ion - ładowarka - nożyce 40 - środek ślizgowy - szczotka druciana - walizka - instrukcja obsługi				
RAUTOOL H2 mechaniczno - hydrauliczne 	16-40	1 szt.	12024841001	4172,47
	Zawartość zestawu H2 16-40: -narzędzie hydrauliczne H2 -nożyce 40 stabil -ekspander -środek ślizgowy -szczotka druciana -walizka -instrukcja obsługi			
RAUTOOL M-light, ręczne do RAUTITAN PX 	16-20	1 szt.	12036011001	1103,55
	walizka	1 szt.	12043551001	294,28
Zawartość zestawu M-light 16-20: -narzędzie ręczne M-light (dla złązek PX 16 i 20 mm flex i stabil) -instrukcja obsługi				

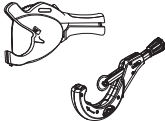

	Wymiar	Jednostka dostawcza	Numer artykułu	Cena PLN/szt.
RAUTOOL G2, elektryczno-hydrauliczne z akumulatorem 	50-63	1 szt.	13149851001	11604,09
	zapasowy akumulator	1 szt.	12036231001	567,54
Zawartość zestawu G2 50-63: -narzędzie akumulatorowe G2 50-63, wąż hydrauliczny -zestaw głowic widłowych 50 oraz 63 -akumulator Li-Ion -ładowarka -nożyce 63 -gratownik -walizka -instrukcja obsługi				
Zestaw głowic widłowych M1C 	16/20	1 szt.	11377441001	321,61
	17/20	1 szt.	11377541001	321,61
	25/32	1 szt.	11373641001	345,78
	40	1 szt.	12017981001	427,76
Zestaw głowic widłowych hydraulicznych H2, A-light2 Kombi 	16 x 2,2/20 x 2,8	1 szt.	11393611002	367,85
	17 (16x1,5)/20	1 szt.	12590491002	367,85
	25/32	1 szt.	12572591002	480,31
	40	1 szt.	12018011001	526,55
Głowica widłowa potrójna H2, A-light2, A-light2 Kombi QC, z zestawem trzpieni 	16 x 2,2/20 x 2,8/25 x 3,5	1 szt.	12051331001	671,59
Zestaw głowic widłowych G dla RAUTOOL G2 	40 SDR 7,4/11	1 szt.	12018021001	877,59
	50 SDR 7,4/11	1 szt.	11376241001	923,83
	63 SDR 7,4/11	1 szt.	11376341001	970,07
	75 SDR 11	1 szt.	11376441001	2109,36
	90 SDR 11	1 szt.	11376541001	2218,66
	110 SDR 11	1 szt.	11376641001	2394,18
Głowica kielichująca QC do rur z miedzi i stali nierdzewnej 	15 x 1,0 QC	1 szt.	12166941001	285,56





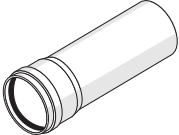

	Wymiar	Jednostka dostawcza	Numer artykułu	Cena PLN/szt.
Głowice kielichujące QC 	RAUTITAN flex			
	16 x 2,2	1 szt.	12141691001	187,08
	20 x 2,8	1 szt.	12141711001	187,08
	25 x 3,5	1 szt.	12141721001	187,08
	32 x 4,4	1 szt.	12141751001	187,08
	RAUTHERM S, RAUTHERM SPEED			
	16 x 1,5/17 x 2,0	1 szt.	11315591001	187,08
	20 x 2,0	1 szt.	11315651001	187,08
	25 x 2,3	1 szt.	11315671001	187,08
	32 x 2,9	1 szt.	11315681001	187,08
	RAUTITAN stabil			
	16,2 x 2,6	1 szt.	12092241001	187,08
	20 x 2,9	1 szt.	12092251001	187,08
	25 x 3,7	1 szt.	12092261001	187,08
32 x 4,7	1 szt.	12092271001	187,08	
Głowice kielichujące 40 do RAUTOOL Xpand QC i A-light2 Kombi 	40 x 3,7	1 szt.	12093921001	735,70
	40 x 5,5	1 szt.	12093931001	735,70
	40 x 6,0 stabil	1 szt.	12093941001	735,70
Głowice kielichujące G dla RAUTOOL G2 	SDR 7.4			
	40 x 5,5	1 szt.	11398811001	695,76
	50 x 6,9	1 szt.	11398911001	718,88
	63 x 8,6	1 szt.	11399011001	771,43
	SDR 11			
	40 x 3,7	1 szt.	11384631001	695,76
	50 x 4,6	1 szt.	11374241001	718,88
	63 x 5,7	1 szt.	11374341001	771,43
	75 x 6,8	1 szt.	11375841001	958,51
	90 x 8,2	1 szt.	11376041001	1224,42
110 x 10,0	1 szt.	11376141001	1759,37	
Zestaw uzupełniający SDR 11 dla RAUTOOL G2 	75-110	1 szt.	11378251001	9476,87
Ekspander QC 		1 szt.	12141761001	526,55
RAUTOOL Xpand QC akumulatorowo-hydrauliczny 	16-40	1 szt.	12168201001	2795,66
	zapasowy akumulator	1 szt.	12036191001	451,93
	ładowarka	1 szt.	12036091001	714,68
	Zawartość zestawu Xpand QC: - narzędzie Xpand QC - akumulator Li-Ion - szczotka druciana - walizka - instrukcja obsługi			

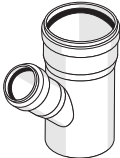



	Wymiar	Jednostka dostawcza	Numer artykułu	Cena PLN/szt.
Wsuwana wkładka kielichująca H2, A-light2 	16x2,2/20x2,8	1 szt.	12484011001	477,15
Wkładka kielichująca QC H2, A-light2 	25/32	1 szt.	12174691001	367,85
Wkładka kielichująca H2, A-light2 	40 x 3,7	1 szt.	11383231001	930,14
	40 x 5,5	1 szt.	12446111001	930,14
	40 x 6,0 stabil	1 szt.	12476441001	930,14
Nożyce do rur PEX 	25	1 szt.	11374951002	76,09
Nożyce do rur PEX i wielowarstwowych RAUTITAN 	16/20	1 szt.	12474741001	207,57
	ostrze zapasowe	1 szt.	12474641001	50,83
Szcypce do rur 	16/17/20	1 szt.	11372341001	86,18
Nożyce do rur PEX i wielowarstwowych stabil 	40	1 szt.	13152421001	119,81
	ostrze zapasowe	1 szt.	13152431001	50,83
Nożyce do rur/obcinak do rur 	nożyce 63	1 szt.	11315581001	298,48
	ostrze zapas. 63	1 szt.	11315571001	127,17
	obcinak 50-125	1 szt.	13152391001	441,42
	ostrze zapasowe 50-125	1 szt.	13152411001	27,30
Sprężyna do gięcia rur RAUTITAN stabil 	16	1 szt.	12474841001	22,85
	20	1 szt.	12474941001	28,09



F. System niskoszumowej kanalizacji wewnętrznej RAUPIANO PLUS

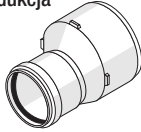

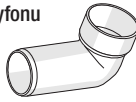

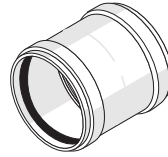

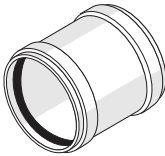
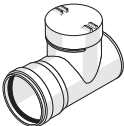
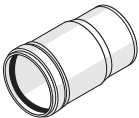
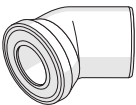
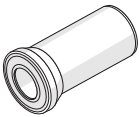
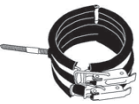
	Wymiar	Długość	Numer artykułu	Jednostka dostawcza	Cena PLN/szt.
RAUPIANO PLUS rura odpływowa 	DN 40	150 mm	11230041005	20/900	9,64
	DN 40	250 mm	11230141006	20/900	11,82
	DN 40	500 mm	11230241004	20/480	16,69
	DN 40	1000 mm	11230341200	6/192	28,26
	DN 40	2000 mm	11230441200	6/192	48,81
	DN 40	3000 mm	11230541200	6/192	66,04
	DN 50	150 mm	11200941005	20/900	10,58
	DN 50	250 mm	11201041005	20/540	14,06
	DN 50	500 mm	11201141005	20/400	19,35
	DN 50	750 mm	11201241006	6/144	24,73
	DN 50	1000 mm	11201341200	6/144	30,24
	DN 50	1500 mm	11201441200	6/144	42,39
	DN 50	2000 mm	11201541200	6/144	53,56
	DN 50	3000 mm	11209341200	6/144	77,80
	DN 75	150 mm	11201741005	20/360	17,79
	DN 75	250 mm	11201841005	20/240	21,19
	DN 75	500 mm	11201941004	20/240	30,24
	DN 75	750 mm	11202041006	9/81	38,98
	DN 75	1000 mm	11202141200	6/72	47,77
	DN 75	1500 mm	11202241200	6/72	65,57
	DN 75	2000 mm	11202341200	6/72	77,99
	DN 75	3000 mm	11209441200	6/72	110,14
	DN 90	150 mm	11239841002	20/240	17,91
	DN 90	250 mm	11231841005	20/240	22,09
	DN 90	500 mm	11231941004	20/120	33,40
	DN 90	1000 mm	11232041200	4/48	70,65
	DN 90	1500 mm	11239941200	4/48	99,62
	DN 90	2000 mm	11232141200	4/48	115,61
	DN 90	3000 mm	11232241200	4/48	166,98
	DN 110	150 mm	11202541003	20/180	21,76
	DN 110	250 mm	11202641003	20/120	27,87
	DN 110	500 mm	11202741005	20/80	40,84
	DN 110	750 mm	11202841006	4/36	65,98
	DN 110	1000 mm	11202941200	4/40	69,40
	DN 110	1500 mm	11203041200	4/40	109,75
	DN 110	2000 mm	11203141200	4/40	122,34
	DN 110	3000 mm	11203241200	4/40	197,56
	DN 125	150 mm	11206541003	6/108	40,53
	DN 125	250 mm	11206641001	10/90	45,77
	DN 125	500 mm	11206741005	6/72	66,60
	DN 125	1000 mm	11206941200	2/24	109,79
	DN 125	1500 mm	11207041200	2/24	172,39
DN 125	2000 mm	11207141200	2/24	202,52	
DN 125	3000 mm	11207241200	2/24	280,24	
DN 160	500 mm	11229541004	8/32	81,13	
DN 160	1000 mm	11216641005	1/21	135,22	
DN 160	2000 mm	11216741005	1/21	243,46	
DN 160	3000 mm	11216841005	1/21	352,39	

	Wymiar	Dług./kąt	Numer artykułu	Jedn. dost.	Cena PLN/szt.
RAUPIANO PLUS, rura odpływowa z nasuniętą podwójną mufą 	DN 200	1000 mm	11230151400	1/10	341,40
	DN 200	2000 mm	11230251400	1/10	539,51
	DN 200	3000 mm	11230351400	1/10	755,54
RAUPIANO PLUS kołano 	DN 40	15°	11230641001	20/1440	18,83
	DN 40	30°	11230741001	20/1440	18,83
	DN 40	45°	11230841001	20/1440	18,83
	DN 40	67°	11240871001	20/1440	18,83
	DN 40	87°	11230941001	20/1440	18,83
	DN 50	15°	11210941001	20/900	20,15
	DN 50	30°	11211041001	20/900	20,15
	DN 50	45°	11211141001	20/900	20,15
	DN 50	67°	11211241001	20/900	20,15
	DN 50	87°	11211341001	20/900	20,15
	DN 75	15°	11211441001	20/540	25,41
	DN 75	30°	11211541001	20/540	25,41
	DN 75	45°	11211641001	20/540	25,41
	DN 75	67°	11211741001	20/360	25,41
	DN 75	87°	11211841001	20/360	25,41
	DN 90	15°	11233841001*	20/360	34,59
	DN 90	30°	11233941001*	20/360	34,59
	DN 90	45°	11234041001*	20/360	34,59
	DN 90	67°	11230781001	20/180	34,59
	DN 90	87°	11234141001*	20/240	34,59
	DN 110	15°	11234241001*	20/240	36,04
	DN 110	30°	11234341001*	20/240	36,04
	DN 110	45°	11234441001*	20/240	36,04
	DN 110	67°	11234541001*	20/180	36,04
	DN 110	87°	11234641001*	20/180	36,04
	DN 125	15°	11234741001*	20/180	78,73
	DN 125	30°	11234841001*	20/180	78,73
	DN 125	45°	11234941001*	20/120	78,73
DN 125	67°	11235041001	20/120	78,73	
DN 125	87°	11235141001*	20/120	78,73	
DN 160	15°	11230921001	10/60	154,16	
DN 160	30°	11230961001	10/60	154,16	
DN 160	45°	11240281001	10/60	154,15	
DN 160	87°	11240291001	10/60	154,15	
DN 200	45°	11230971001	10/40	208,19	
DN 200	87°	11230891001	10/40	208,19	
RAUPIANO PLUS trójnik 	DN 40/40	45°	11231041001	20/900	33,53
	DN 40/40	87°	11231141001	20/900	33,53
	DN 50/40	45°	11240891001	20/540	36,27
	DN 50/40	87°	11240971001	20/540	36,27
	DN 50/50	45°	11212341001	20/540	36,27
	DN 50/50	87°	11212541001	20/540	36,27
	DN 75/50	45°	11212641001	20/360	44,66
	DN 75/50	87°	11212841001	20/360	44,66
	DN 75/75	45°	11212941001	20/240	50,42
	DN 75/75	87°	11215441001	20/240	50,42
	DN 90/50	45°	11232741001	20/240	56,82
	DN 90/50	87°	11232841001	20/240	56,82

	Wymiar	Kąt	Numer artykułu	Jedn. dostaw.	Cena PLN/szt.
RAUPIANO PLUS trójnik 	DN 90/75	45°	11238341001	20/180	56,82
	DN 90/75	87°	11238441001	20/180	56,82
	DN 90/90	45°	11232941001	20/120	56,82
	DN 90/90	87°	11233041001	20/180	56,82
	DN 110/50	45°	11213041001	20/180	55,85
	DN 110/50	87°	11213241001	20/180	55,85
	DN 110/75	45°	11213341001	20/120	58,90
	DN 110/75	87°	11213441001	20/120	58,90
	DN 110/90	45°	11238341001	20/120	67,01
	DN 110/90	87°	11238441001	20/120	67,01
	DN 110/110	45°	11229841001	20/120	67,01
	DN 110/110	87°	11230051001	20/120	67,01
	DN 125/110	45°	11205741001	10/60	119,24
	DN 125/110	87°	11205941001	10/90	119,24
	DN 125/125	45°	11205841001	10/60	132,33
	DN 125/125	87°	11206041001	10/60	132,33
	DN 160/110	45°	11240371001	10/40	162,31
	DN 160/110	87°	11240691001	10/40	96,33
	DN 160/125	45°	11231071001	10/40	179,83
	DN 160/125	87°	11231081001	10/40	179,83
	DN 160/160	45°	11240381001	10/40	240,56
	DN 160/160	87°	11240771001	10/40	240,56
	DN 200/160	45°	11231121001	5/20	358,18
DN 200/160	87°	11237041001	5/20	358,18	
DN 200/200	45°	11231161001	5/20	358,18	
RAUPIANO PLUS czwórnik 	DN 110/110/110	45°	11229641001	10/60	95,43
	DN 110/110/110	87°	11215541001	20/100	137,79
	DN 125/110/110	45°	11235941001	10/50	667,11
	DN 160/110/110	87°	11236841001	10/40	718,60
RAUPIANO PLUS czwórnik 	zredukowany prawy				
	DN 90/75/90	87°	11230451001	10/90	430,94
	DN 110/75/110	87°	11237611001	10/60	442,13
RAUPIANO PLUS czwórnik 	zredukowany lewy				
	DN 90/75/90	87°	11230551001	10/90	430,94
	DN 110/75/110	87°	11237711001	10/60	442,13
RAUPIANO PLUS czwórnik narożnikowy 	DN 110/110/110	87°	11215641003	20/100	139,60
RAUPIANO PLUS trójnik równoległy 	DN 90/90		11237341002	10/90	247,27
	DN 110/110		11205641003	9/81	247,27

	Wymiar	Numer artykułu	Jednostka dostawcza	Cena PLN/szt.	
RAUPIANO PLUS redukcja 	DN 50/40	11231241001	20/1440	12,22	
	DN 75/50	11213841001	20/900	16,68	
	DN 90/50	11233141001	20/900	20,49	
	DN 90/75	11233241001	20/540	20,49	
	DN 110/50	11213941001	20/540	25,99	
	DN 110/75	11214041001	20/540	31,32	
	DN 110/90	11219941001	20/360	54,07	
	DN 125/110	11206141001	20/240	70,62	
	DN 160/110	11240391001	20/180	91,95	
	DN 160/125	11231051001	20/120	107,99	
	DN 200/160	11231021001	10/60	128,73	
	RAUPIANO PLUS złączka przejściowa 	DN 40/40-30	11231641001	20/2400	8,73
		DN 50/40-30	11214141001	20/2400	8,77
	RAUPIANO PLUS złączka przejściowa na rurę metalową / inny materiał 	DN 50/53-63	11250241001	1/528	83,95
DN 75/75-89		11250341001	1/528	92,34	
DN 110/90		11239041001	1/378	104,76	
DN 110/110		11239141001	1/256	104,76	
RAUPIANO PLUS łuk syfonu 	DN 40/40-30	11231741001	20/1440	5,39	
	DN 50/40-30	11226941001	20/960	6,05	
	DN 50/50	11214441001	20/900	6,66	
RAUPIANO PLUS zaślepka 	DN 40	11231341001	20/2400	8,84	
	DN 50	11214541001	20/2400	10,64	
	DN 75	11214641001	20/1440	16,29	
	DN 90	11233341001	20/900	24,77	
	DN 110	11214741001	20/900	25,77	
	DN 125	11206241001	20/540	36,61	
	DN 160	11231061001	10/450	52,77	
	DN 200	11231091001	10/120	98,12	
Zabezpieczenie zaślepki 	DN 110	11230001001	5/135	24,85	
	DN 160	11230021001	5/135	29,66	
	DN 200	11230061001	5/135	36,38	
RAUPIANO PLUS mufa podwójna 	DN 40	11231441001	20/1440	20,96	
	DN 50	11214841001	20/1440	21,59	
	DN 75	11215841001	20/540	24,52	
	DN 90	11233441001	20/480	27,03	
	DN 110	11214941001	20/240	29,32	
	DN 125	11204741001	10/180	52,99	
	DN 160	11240471001	10/60	183,69	
	DN 200	11230981001	10/60	194,76	

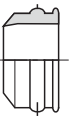
	Wymiar	Dług./ kąt	Numer artykułu	Jednostka dostawcza	Cena PLN/ szt.
RAUPIANO PLUS nasuwka 	DN 40		11231541001	20/1440	14,07
	DN 50		11215041001	20/1440	14,79
	DN 75		11215741001	20/540	19,35
	DN 90		11233541001	20/480	23,12
	DN 110		11215141001	20/240	31,16
	DN 125		11204641001	10/180	60,82
	DN 160		11240481001	10/60	183,69
	DN 200		11230991001	10/60	194,76
RAUPIANO PLUS czyszczak 	DN 50		11210391001	20/540	54,85
	DN 75		11230791001	20/360	60,75
	DN 90		11233641001	20/180	78,24
	DN 110		11215341003	20/120	88,59
	DN 125		11206341001	20/100	177,06
	DN 160		11240491001	10/40	333,56
RAUPIANO PLUS kielich długi 	DN 90		11233741001	20/360	37,25
	DN 110		11215941001	20/180	49,45
Kolano do muszli klozetowej 	DN 110	22°	11216041001	10/180	24,73
	DN 110	45°	11216141001	10/180	25,43
	DN 110	90°	11216241001	10/90	25,99
Króciec do muszli klozetowej 	DN 90	250 mm	11229341001	10/150	30,80
	DN 110	150 mm	11216341001	10/240	25,99
	DN 110	250 mm	11216441001	10/180	30,80
Uchwyt tłumiący (obejma mocująca + obejma podtrzymująca) 	DN 75	M8/10	11220041100	5/450	40,27
	DN 90	M8/10	11220441100	5/360	44,95
	DN 110	M8/10	11220141100	5/360	46,20
	DN 125	M10/12	11220241100	5/300	52,56
	DN 160	M10/12	11220341100	5/120	64,23
	DN 200	M12	11239241001	5/120	64,23
Obejma ustalająca/ zabezpieczająca z wkładką gumową 	DN 40	M8	11226441001	25/3250	8,11
	DN 50	M8	11205041001	25/1950	9,68
	DN 75	M8/10	11200261001	10/1050	18,79
	DN 90	M8/10	11200471001	10/900	20,03
	DN 110	M8/10	11200291001	10/720	21,76
	DN 125	M10/12	11200481001	10/720	24,73
	DN 160	M10/12	11200491001	10/240	29,54
	DN 200	M12	11239341001	10/240	52,61

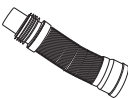
	Wymiar	Gwint	Numer artykułu	Jedn. dost.	Cena PLN/ szt.
Obejma prowadząca z wkładką gumową i dystansownikiem 	DN 40	M8	11226541001	25/3250	8,11
	DN 50	M8	11205341001	25/1950	9,68
	DN 75	M8/10	11200191001	10/1050	18,79
	DN 90	M8/10	11200551001	10/900	20,03
	DN 110	M8/10	11200271001	10/720	21,76
	DN 125	M10/M12	11200561001	10/720	24,73
	DN 160	M10/M12	11200571001	10/240	29,54
	DN 200	M12	11239441001	10/240	52,61
Śruba do obejm 		M8 x 80	11210741002	100/ 12000	2,42
		M10x100	11210841002	100/6000	3,96
Uszczelka do rur i kształtek 	DN 40		11282431002	1/20	0,92
	DN 50		11280131002	1/20	1,19
	DN 75		11280231002	1/20	1,50
	DN 90		11280031001	1/20	1,74
	DN 110		11280331002	1/10	1,91
	DN 125		11280431003	1/10	2,60
	DN 160		11280531003	1/10	2,70
Uszczelka do złączki przejściowej i łuku syfonu 	DN 50/ 40-30		11262531002	1/500	3,22
	DN 50/50		11219131003	1/4400	3,64
Łącznik gumowy z pogrubionym rowkiem 	DN 40/30		11229231003	1/20	4,96
	DN 50/30		11229331003	1/20	6,15
	DN 50/40		11229431003	1/700	6,72
Środek ślizgowy 	Tuba 150g		11289331002	50/-	7,92
	Tuba 250g		11289431003	50/1800	9,59
	Tuba 500g		11289531003	24/864	13,61
Elastyczne podłącze- nie do odpowietrznika dachowego 	75/90/110		11238241001	1/84	177,00

Termin dostawy:

Możliwie jak najszybciej z magazynu.

Wymagania dotyczące dostawy i płatności:

Zamówienia o łącznej wartości powyżej 10 000 PLN netto - dostawa bezpośrednio do klienta realizowana jest na koszt REHAU.

W przypadku zamówień o wartości niższej niż 10 000 PLN netto – koszt transportu ponosi zamawiający.

Bezpłatny Tourenservice (gwarantowany dzień dostawy) do klienta obowiązuje przy zamówieniach powyżej 2 000 PLN netto, zgodnie z obowiązującym grafikiem dostaw.

Najmniejsza wartość zamówienia:

2 000 PLN wartości wyrobów netto. Dla uzyskania tej wartości można łączyć inne artykuły ze standardowej oferty REHAU. Przy wartości poniżej 2 000 PLN netto zostanie doliczona dopłata transportowa w wysokości 100 PLN.

Ceny:

Wszystkie ceny podano bez podatku VAT. Cennik oraz informacje w nim zawarte nie stanowią oferty w rozumieniu prawa. Wraz z niniejszym cennikiem unieważnieniu ulegają wszystkie jego wcześniejsze wersje. Firma REHAU nie ponosi odpowiedzialności za błędy wynikające z druku. Producent zastrzega sobie prawo dokonywania w dowolnym czasie i bez uprzedzenia zmian cen oraz parametrów technicznych produktów.

Określenie artykułów:

Dla jednoznacznego określenia artykułu, na zamówieniu wymagane jest podanie numeru katalogowego i nazwy artykułu.

Projektowanie i montaż:

Prosimy korzystać każdorazowo z aktualnych informacji technicznych. Informacje te można otrzymać w najbliższym Biurze Handlowo-Technicznym REHAU.

Niniejszy dokument jest chroniony przez prawo autorskie. Powstałe w ten sposób prawa, w szczególności prawo do tłumaczenia, przedruku, pobierania rysunków, przesyłania drogą radiową, powielania na drodze fotomechanicznej lub podobnej, a także zapisywania danych w formie elektronicznej są zastrzeżone.

Biuro Handlowo-Techniczne REHAU

Baranowo, ul. Poznańska 1 A, 62-081 Przeźmierowo k. Poznania - tel. 0-61 84 98 400 - fax 0-61 84 98 401 - poznan@rehau.com
REHAU Sp. z o.o. - NIP 781-00-16-806 - Sąd Rejonowy Poznań - Nowe Miasto i Wilda w Poznaniu
VIII Wydział Gospodarczy Krajowego Rejestru Sądowego; nr KRS 0000049439 - Kapitał zakładowy: 46 500 000,00 zł

Nasze doradztwo w zakresie zastosowania - zarówno w formie ustnej, jak i pisemnej - oparte jest na wieloletnim doświadczeniu i wypracowanych standardach i udzielane jest zgodnie z najlepszą wiedzą. Zakres zastosowania produktów REHAU jest ostatecznie i wyczerpująco opisany w informacji technicznej o danym produkcie. Obowiązująca aktualna wersja dostępna jest w internecie na stronie www.rehau.com/PL. Zastosowanie, przeznaczenie i przetwarzanie naszych produktów wykracza poza nasze możliwości kontroli i tym samym pozostaje wyłącznie w zakresie odpowiedzialności danego odbiorcy/użytkownika/przetwórcy. Jeżeli jednak dojdzie do odpowiedzialności cywilnej, to podlega ona wyłącznie naszym warunkom dostawy i płatności, które są dostępne na stronie www.rehau.com/conditions, o ile nie było innych ustaleń pisemnych z REHAU. Dotyczy to również ewentualnych roszczeń z tytułu rękojmi, przy czym rękojmia odnosi się do niezmiennej jakości naszych produktów zgodnie z naszą specyfikacją. Zastrzegamy sobie prawo do zmian technicznych.

© REHAU Sp. z o.o.
ul. Poznańska 1A
62-081 Przeźmierowo
www.rehau.pl

850310/17 PL 10.2017